

Боковой вид

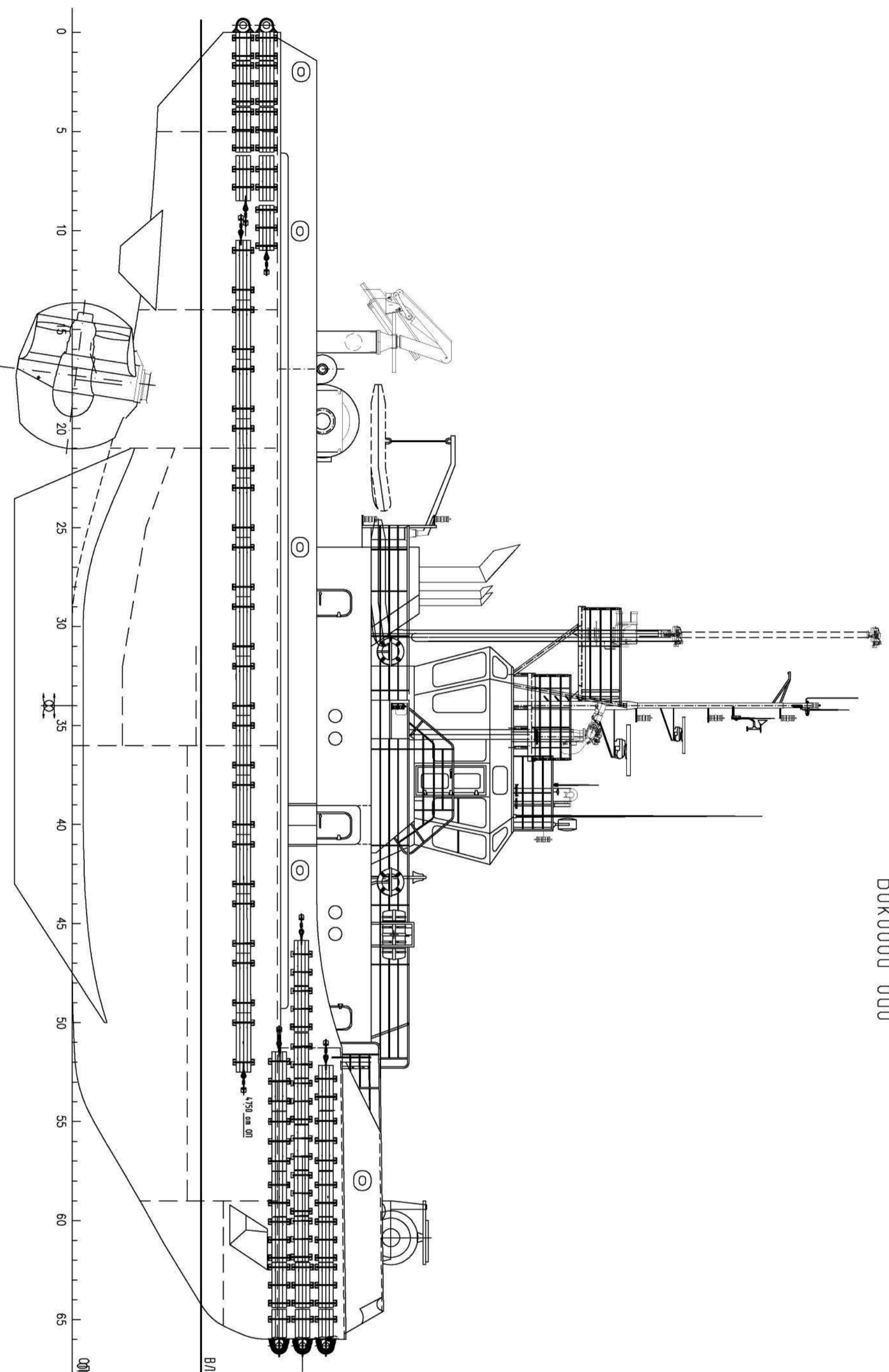

25 шп. см. в нос

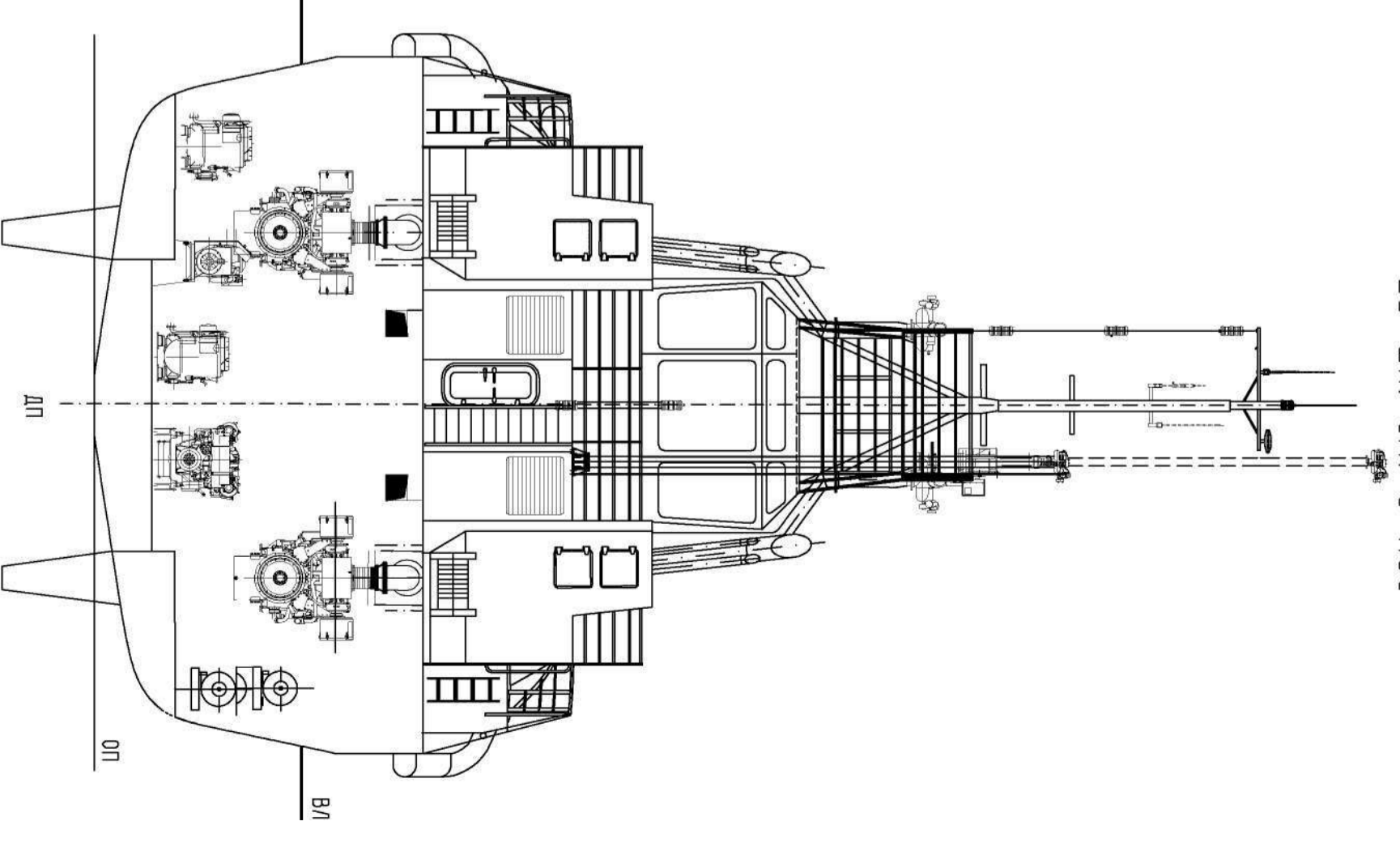

Продольный разрез
(без палубной обработки и носы)

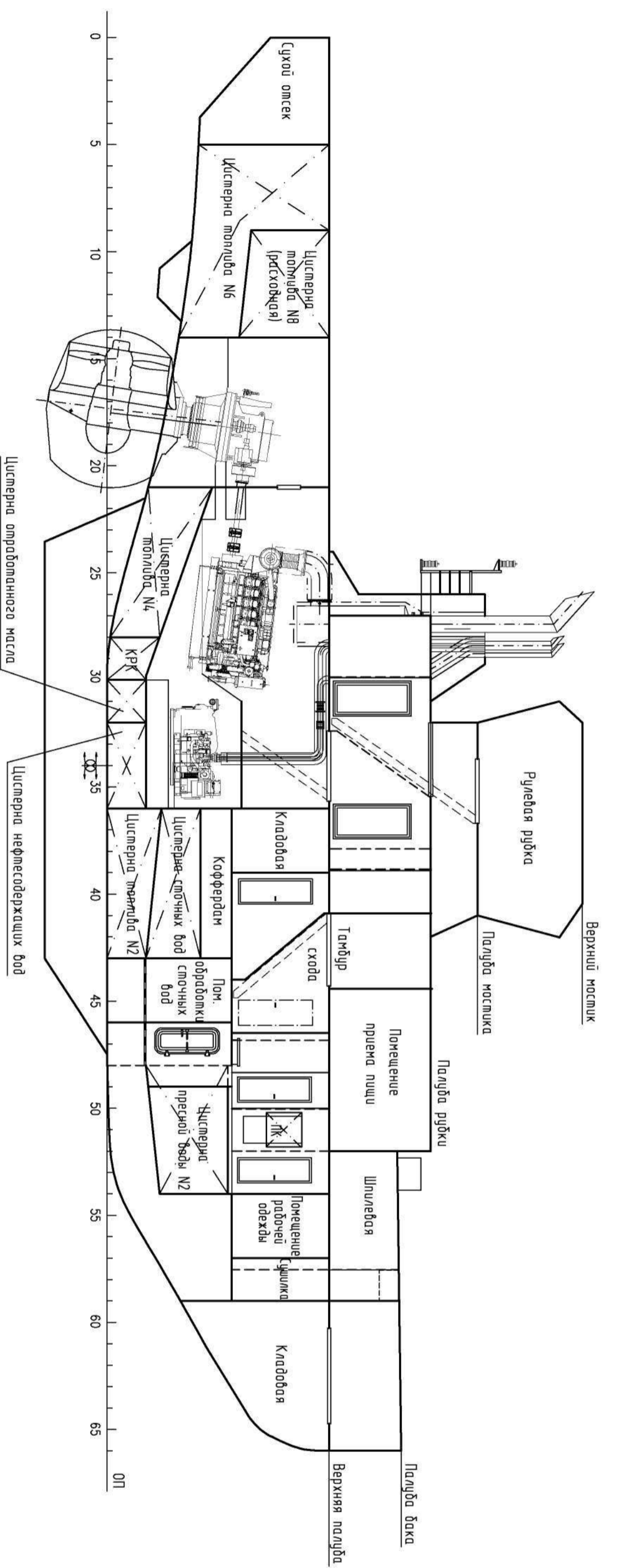

Палуба вака

Верхний мостик

Палуба мостика

Палуба рубки

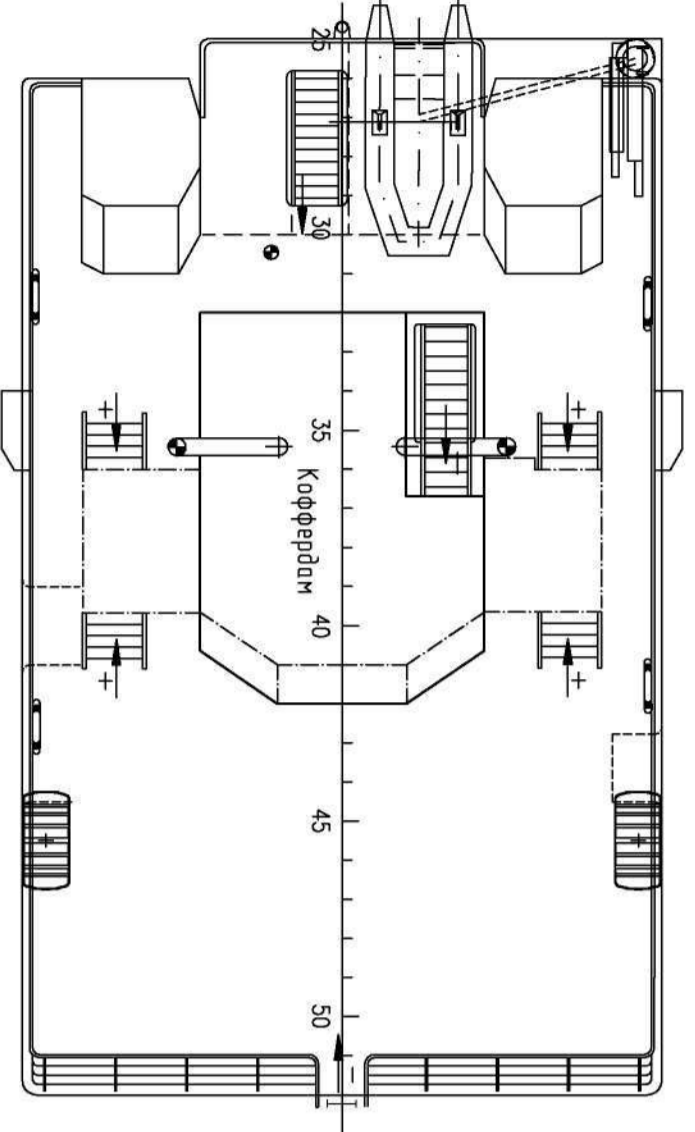
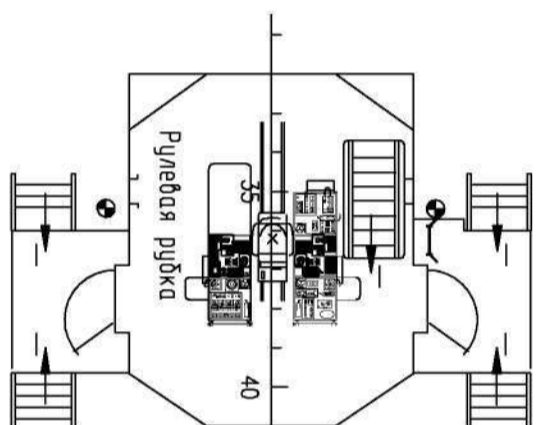
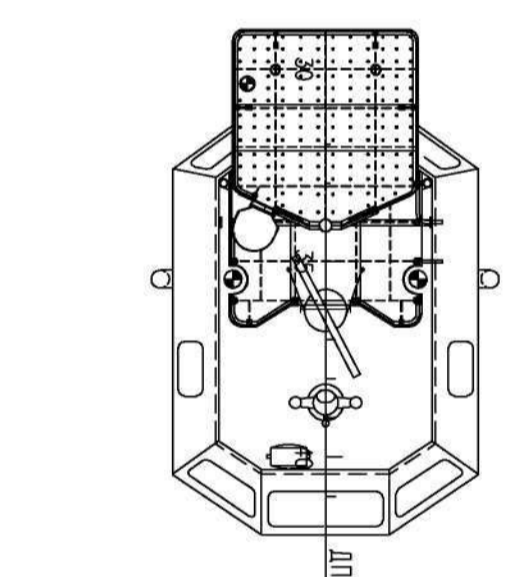
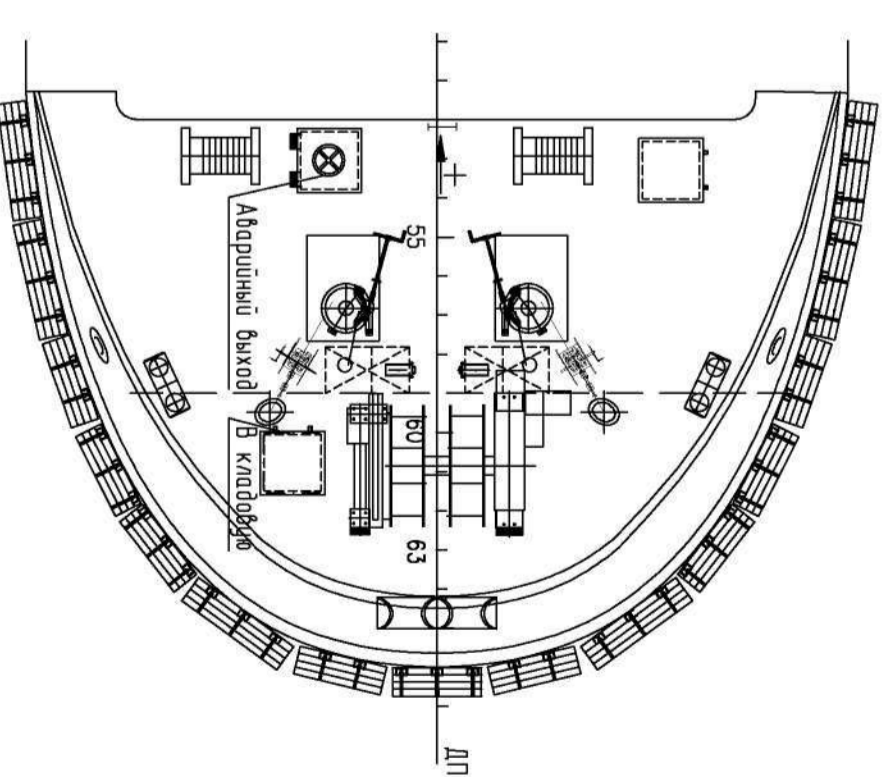

Основные характеристики:

Длина судорампы, м	37,10
Длина между перпендикулярами, м	33,60
Ширину, м	12,10
Высота борта, м	5,70
Осадка, м	3,60
Осадка забортоная, м	5,20
Мощность главного двигателя, кВт	2x1825
Тяговое усилие, т	60
Скорость, узл.	12,0
Число мест	12
Класс	КК ЛП. I А1 "Букир"

Верхняя палуба

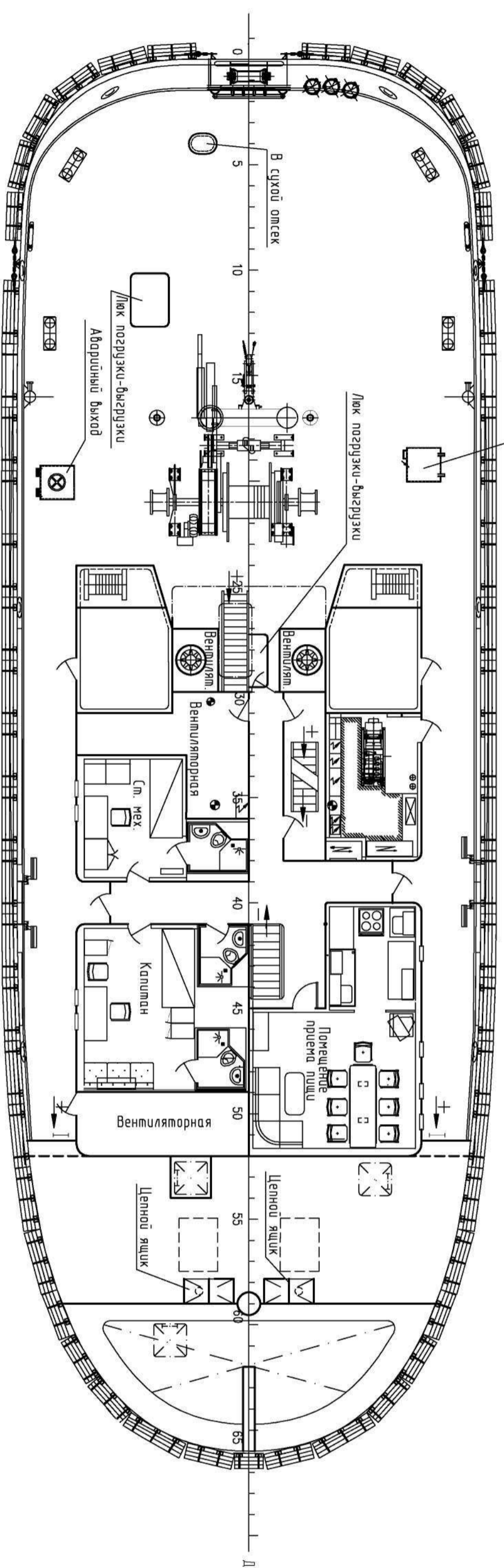

Станция приема и выдачи топлива и масла